



# CorePro LED PLC 2 P

## CorePro LED PLC 8.5W 840 2P G24d-3

Die CorePro LED PL-C Familie ist eine hervorragende LED Alternative für herkömmliche konventionelle Kompaktleuchtstofflampen. Die CorePro LED PL-C gibt es als 2 Pin (EM: KVG/VVG) sowie als 4 Pin (HF: EVG) Version. Mit dieser innovativen LED-Lösung können Sie hohe Energieeinsparungen im Vergleich zu herkömmlichen konventionellen Lösungen erzielen.

### Hinweise

- Nicht dimmbar
- Bitte vor Installation an EVGs (4 Pin) die Kompatibilität unter [www.philips.de/ledtube](http://www.philips.de/ledtube) überprüfen
- Nicht für Gleichspannung geeignet

### Produkt Daten

Allgemeine Eigenschaften	
Sockel	G24D-3 [ G24d-3]
EU RoHS-konform	Ja
Nennlebensdauer (Nom)	30000 h
Schaltzyklus	50000X
Lichttechnische Daten	
Farbcode	840 [ CCT von 4000 K]
Ausstrahlungswinkel (Nom)	120 °
Lichtstrom (Nom)	1000 lm
Lichtfarbe	Neutralweiß (CW)
Ähnlichste Farbtemperatur (Nom)	4000 K
Nennlichtausbeute (nom.)	105,88 lm/W
Farbkonsistenz	<6
Farbwiedergabeindex (Nom.)	83

Restlichtstrom am Ende der Nennlebensdauer (Nom.)	70 %
---	------

Elektrische Kenndaten	
Eingangsfrequenz	50 bis 60 Hz
Power (Rated) (Nom)	8,5 W
Lampenstrom (max.)	43 mA
Lampenstrom (min.)	33 mA
Startzeit (Nom)	0,5 s
Aufwärmzeit bis 60 % Licht (Nom.)	0,5 s
Leistungsfaktor (Nom)	0,9
Spannung (Nom)	220-240 V

Temperaturkenndaten	
Umgebungstemperatur (max.)	35 °C
Umgebungstemperatur (min.)	-20 °C
Lagertemperatur (max)	65 °C

# CorePro LED PLC 2 P

Lagertemperatur (min)	-40 °C
Gehäusetemperatur (max)	75 °C
<b>Dimmen</b>	
Dimmbar	Nein
<b>Mechanische Kenndaten</b>	
Produktlänge	200 mm
<b>Zulassungen und Anwendungseigenschaften</b>	
Energieeffizienz-Label (EEL)	A+
Energiesparendes Produkt	ja
Zeichen & Zertifikate	CE RoHS compliance KEMA-KEUR(DEKRA) Zertifikat

Energieverbrauch kWh/1.000 Std.	11 kWh
<b>Produktdaten</b>	
Gesamt-Produktcode	871869654125800
Bestell-Produktname	CorePro LED PLC 8.5W 840 2P G24d-3
EAN/UPC - Produkt	8718696541258
Bestellcode	54125800
Anzahl pro Verpackung	1
Zähler - Pakete pro Außenkarton	10
Material-Nr. (12NC)	929001201302
SAP Nettogewicht (Einzelteil)	0,090 kg

## Abmessungsskizzen

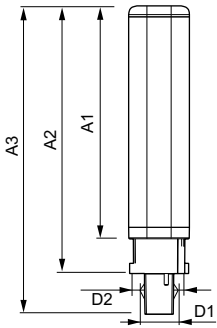

LEDtube PLC 8.5W G24d-3/840 2P

Product	D1	D2	A1	A2	A3
CorePro LED PLC 8.5W 840 2P G24d-3	24,3 mm	28,4 mm	128,8 mm	148 mm	170,6 mm

## Photometrische Daten

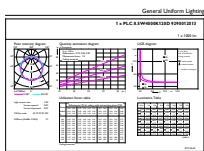

General Uniform Lighting  
1-PLC 8.5W 840 2P G24d-3  
Page 11

LEDtube PLC 100mm 9W G24D-3 840 1000lm

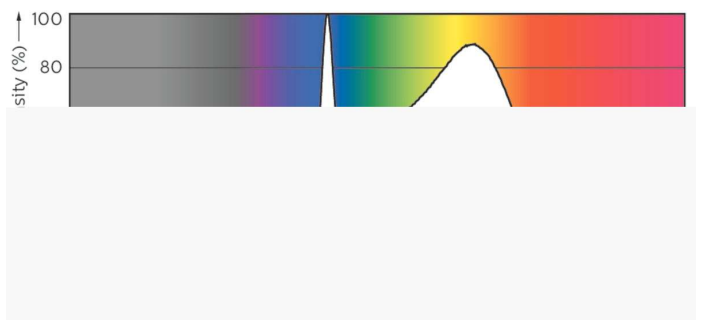

LEDtube PLC 100mm 9W G24Q-3 840 1000lm

# CorePro LED PLC 2 P

## Photometrische Daten

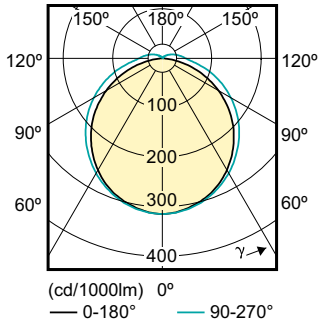

## Lebensdauer

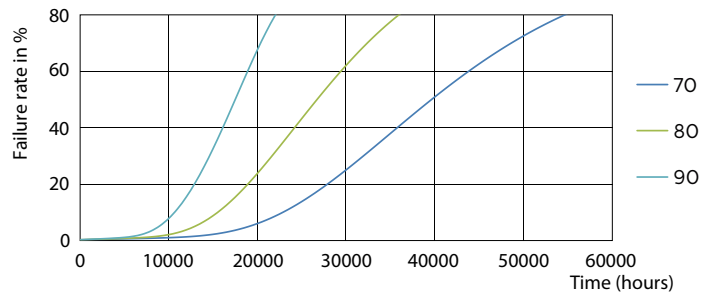
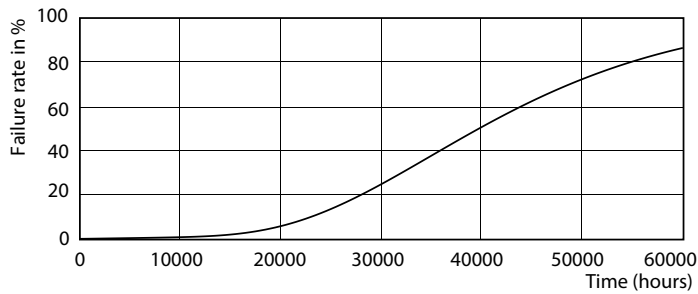

LEDtube PLC 100mm 9W G24D-3 830 950lm

LEDtube PLC 100mm 9W G24D-3 830 950lm

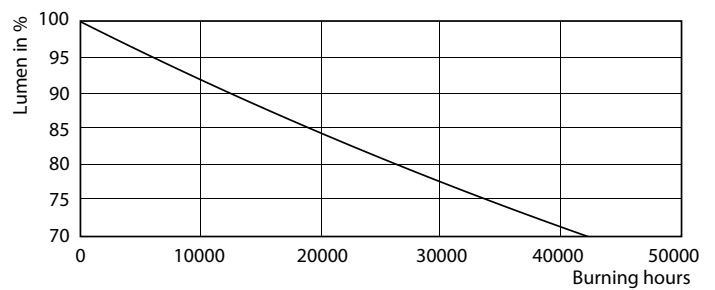

LEDtube PLC 100mm 9W G24D-3 830 950lm

LEDtube PLC 100mm 9W G24D-3 830 950lm

# CorePro LED PLC 2 P

## Lebensdauer

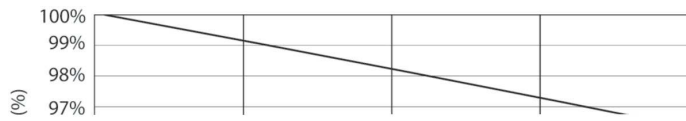

LEDtube PLC 100mm 9W G24D-3 830 950lm

